



# JEVEN UV-CONTROL

Manual

Version 19-01



**Jeven**  
*Top ventilation for top chefs*



Jeven UV-Control har tre olika möjligheter för start och stopp av anläggningen, övervaka UV-lamporna och kontrollera UV-lampornas drifttid. Samt möjlighet att justera larmgränsen för ampere mätningen, om det t.ex. monteras in en eller flera UV-TurboSwing i efterhand.



## INNEHÅLL

1. STYRFUNKTION .....	03
1.1 Manuell start och stopp .....	03
1.2 Start och stopp med veckour .....	03
1.3 Start och stopp med extern signal .....	04
2. DRIFTTID .....	04
2.1 Avläsa aktuell drifttid .....	04
3. LARM.....	05
3.1 Larm UV-lampa .....	05
3.2 Larm Drifttid .....	05
3.3 Summalarm .....	05
4. PROGRAMMERING LARMGRÄNS.....	06
5. MODBUS KOMMUNIKATION .....	11
6. KONTAKT .....	12

# 1. STYRFUNKTION

## 1.1 Manuell start och stopp



Esc + ◀

## 1.2 Start och stopp med veckour

För att komma in i programmenyn tryck ▼ sedan Esc.

I programmet väljs: 1."Program", 2 "Set parameter" och 3. Undermenyn "TID".



Här har man möjlighet att använda sig av upp till 3st olika tidsprogrammeringar D1, D2 och D3.

Exempel:

D1	D2
M, T, W, T, F	S, S
On1	On2
07:00	10:00
Off1	Off2
16:00	14:00



Gå ur programmenyn genom att trycka Esc tills, tid och datum syns på skärmen, tryck sedan pil ▲.

## 1. STYRFUNKTION

---

### 1.3 Start och stopp via extern signal

Anslut styrkabel till ingång I8 på Siemens LOGO!

Minst 79VAC och 0,13mA krävs för start av anläggningen.

Stopp av anläggningen sker när spänningsnivån understiger 30VAC och 0,06mA.

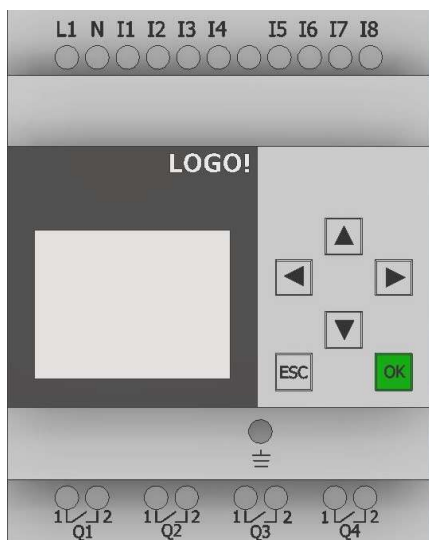

## 2. DRIFTTID

---

### 2.1 Avläsa aktuell drifttid

Esc + ►



UV lamporna har en livslängd på 8.000 timmar, sedan ska dom bytas.

Systemet kommer att indikera när drifttiden på 8.000 timmar är uppnådd.

## 3. LARM

### 3.1 Larm UV-lampa

Om en UV-lampa går sönder, detekterar systemet strömförlusten och genererar ett larm. Då behöver det fysiskt kontrolleras vilket filterhus som dioden som är märkt UV inte lyser blått. När det är fastställt vilken UV-lampa som är trasig, byts den och då kan larmet återställas genom att trycka ESC + ▲.



### 3.2 Larm Drifftid

Jeven UV-Control har inbyggd kontroll av brinntiden på UV-lampan, systemet kommer att ge ett larm när 8.000 timmar har uppnåtts, vilket är livslängden på UV-lamporna. Byt samtliga UV-lampor och återställ drifftiden genom att trycka ESC + ▼



### 3.3 Summalarm

Det finns möjlighet att ansluta sig till överordnatsystem och få signal när det har triggats ett larm. Anslut valfri spänning, Max 240VAC/VDC till den potentialfria reläutgången Q1 (NO) på Siemens LOGO!



## PROGRAMMERING LARMGRÄNS

Övervakningen av UV-lamporna sker genom mätning av det totala Strömvärdet av UV-lamporna i anläggningen. Skulle en UV-lampa gå sönder detekterar systemet strömförändringen och visar larmet på displayen samt triggas den potentialfria reläutgången Q1 på Siemens LOGO!

På grund av den låga strömförbrukningen från en UV-lampa (0,1A) så programmeras strömrelä Finder 71.51 med den interna strömtransformatorn för att få en stabilare strömmätning. Detta medför att det visuella värdet som visat på displayen på Finder 71.51 enbart är ett fiktivt värde.

Jeven UV-Control levereras färdig programmerad och kalibrerad för varje enskilt projekt/kök.

Nedan följer instruktion om man skulle behöva kalibrera om systemet:

- Starta anläggningen och kontrollera på alla filterhus att dioden som indikerar UV-lampan lyser, läs sedan av på displayen på Finder 71.51 vad det aktuella värdet på strömmen.

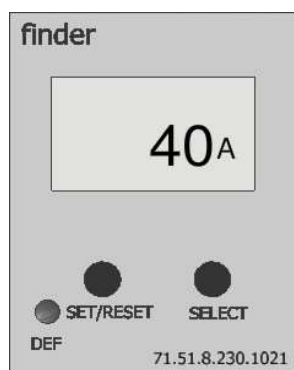

- Ta ner en fettuppsamlingsbalja i storkökskåpan närmast Jeven UV-Control, läs av vilket strömvärde som nu indikeras på displayen på Finder 71.51 då en UV-lampa har stängts av.

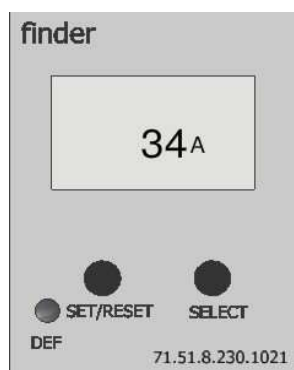
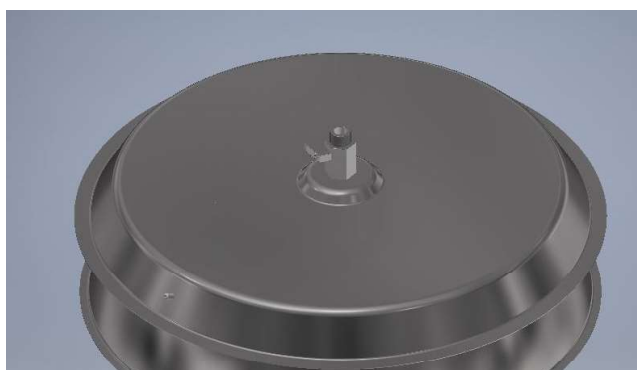

## PROGRAMMERING LARMGRÄNS forts.

- Larmgränsen ska ha ett värde mellan fullt fungerande anläggning och när en (1) UV-lampa är bortkopplad, som exemplet ovan: Fullt fungerande 40A, en (1) UV-lampa bortkopplad 34A. Larmgränsen ska då ha ett värde på 37A.

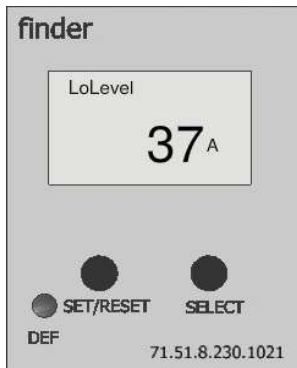

- För att kontrollera aktuell larmgräns och möjligheten att justera den behöver man gå in i programmeringsvyn på Finder 71.51. Åtkomst till programmeringsvyn får man genom att hålla nere knapparna "Set/Reset" och "Select" Samtidigt i 3 sekunder.

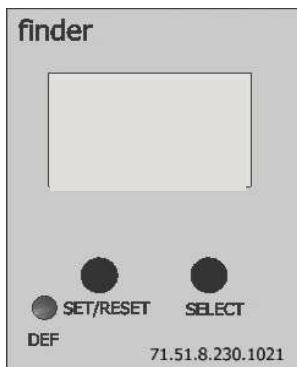

- Fönster 1: Visar att vi ska mäta växelström AC, detta får inte ändras!

Tryck på knappen "SET/RESET" för att gå vidare.

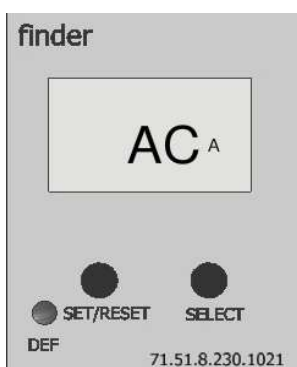

## PROGRAMMERING LARMGRÄNS forts.

- Fönster 2: Här syns värdet av den interna strömtransformatorn. Det värdet får inte ändras!  
Tryck på knappen "SET/RESET" för att gå vidare.

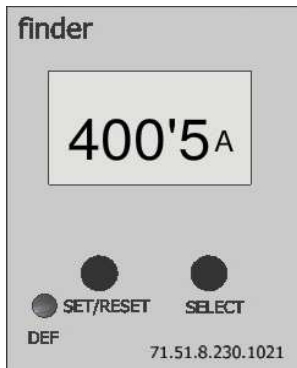

- Fönster 3: Här väljer man om man vill mäta under eller överström, systemet ska mäta underström och får inte ändras!  
Tryck på knappen "SET/RESET" för att gå vidare.

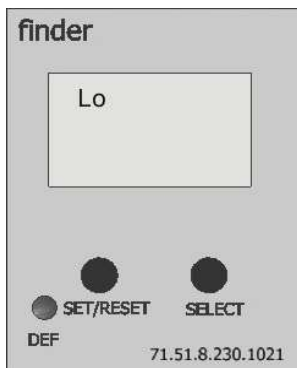

- Fönster 4: Här kan man ändra larmgränsen för UV-strömmen, kontrollera vilken nivå som är programmerad och ändra vid behov. Använd knappen "SET/RESET" för att flytta markören i fönstret, ändra siffrorna genom att trycka på knappen "SELECT" tills rätt siffra är på fönstret. Som i exemplet ovan ville vi ha 37A.  
Tryck på knappen "SET/RESET" för att gå vidare.

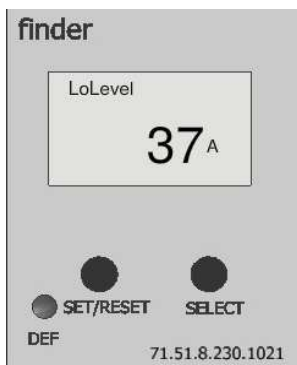



## PROGRAMMERING LARMGRÄNS forts.

- Fönster 5: Här syns värdet det förprogrammerad hysteresvärdet, detta får inte ändras!  
Tryck på knappen "SET/RESET" för att gå vidare.

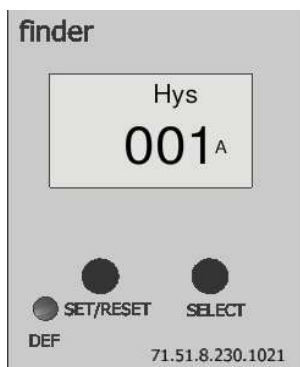

- Fönster 6: (t1) Här programmeras en fördröjning av utgående larm från att det har detekterats en strömförlust, Finder 71.51 är programmerad med en fördröjning på 10 sekunder. Detta värde bör inte ändras.  
Tryck på knappen "SET/RESET" för att gå vidare.

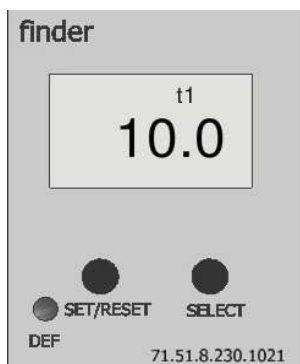

- Fönster 7: (t2) Här programmeras en fördröjning när Finder 71.51 ska börja göra underströms mätningen, fördröjningen är programmerad på 10 sekunder för att strömmen ska bli stabil innan mätning. Detta värde bör inte ändras!  
Tryck på knappen "SET/RESET" för att gå vidare.

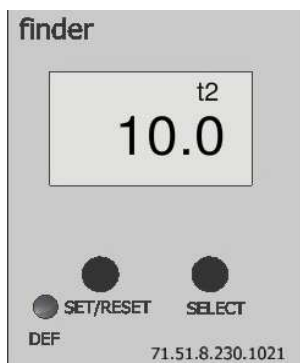

## PROGRAMMERING LARMGRÄNS forts.

- Fönster 8: Val av minnes funktion, minnes funktionen ska inte användas. Får inte ändras!  
Tryck på knappen "SET/RESET" för att gå vidare.

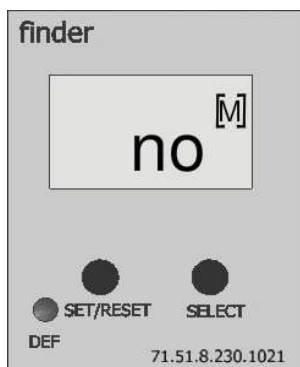

- Fönster 9: Avslutande fönster, Tryck på knappen "SET/RESET" för att avsluta programmeringsvyn.  
Om det finns behov av att fortsätta från början igen trycker man på knappen "SELECT".

Starta anläggningen igen och ta ner en fettuppsamlingsbalja, systemet ska nu detektera strömförlusten och generera ett larm.



Montera tillbaka fettuppsamlingsbalja och återställ larmet genom att trycka på ESC + ▲.

# MODBUS KOMMUNIKATION

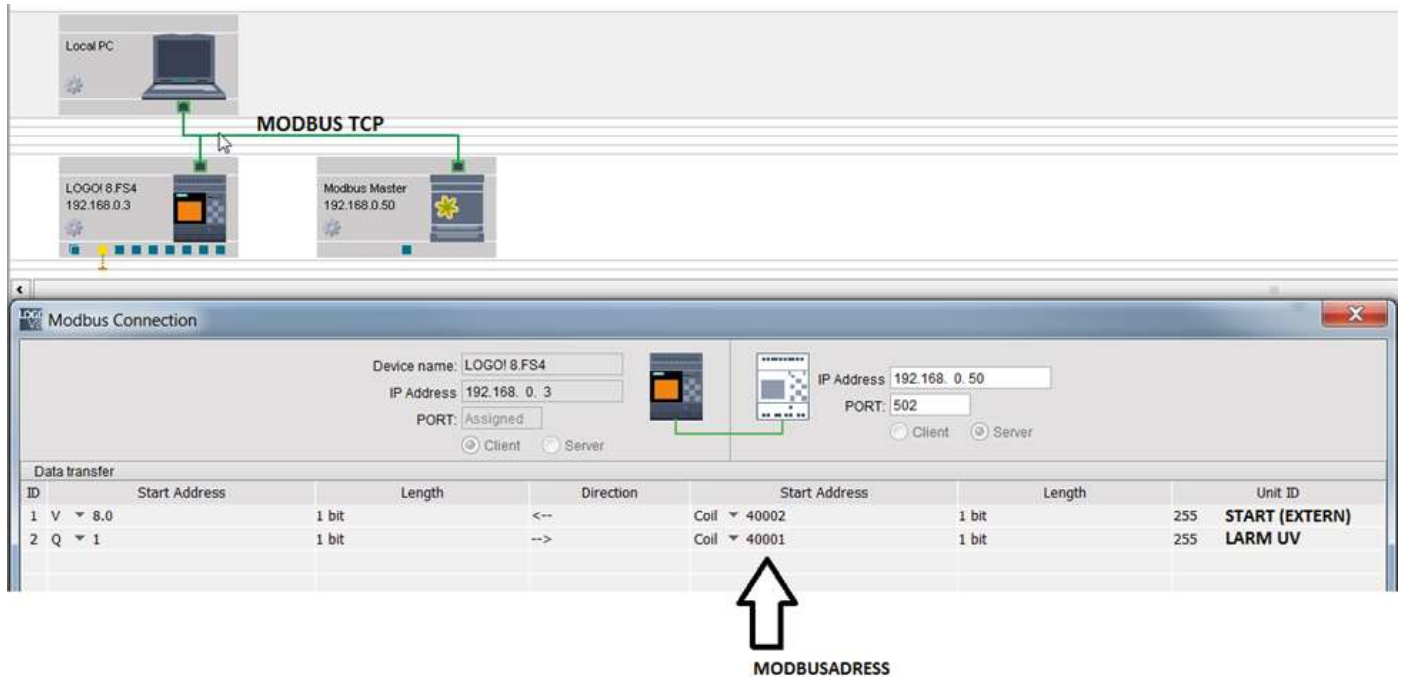

LOGO! Hanterar upp till 16 st. anslutningar samtidigt över protokollen Profinet eller Modbus. Det innebär att det går t.ex. ansluta 16 Modbus slavar under en logo, eller att 16 Modbus mastrar kommunicerar med en och samma Logo!  
Default är LOGO! konfigurerad i läget slav.  
Modbusadress 40001 är en bool och sätts "ett" vid larm från uv-enheten till mastern.  
Modbusadress 40002 är en bool och startar uv-enheten när mastern sätter adressen "ett".  
Den maximala uppdateringstiden för Modbus kommunikation är 100 ms.  
Default IP Adress: 192.168.0.3  
Netmask: 255.255.255.0

## 6. KONTAKT

---

Jeven AB  
Växelgatan 15  
S-826 40 Söderhamn

+46(0)270-731 40  
[jeven@jeven.se](mailto:jeven@jeven.se)  
[www.jeven.se](http://www.jeven.se)

# UV Turbo *by* Jeven

**Jeven**

*Top ventilation for top chefs*